

Захваты для строительных грузов

Цены указаны в рублях с НДС и действительны с 14.03.2019г

Захват-струбцина для мягких панелей ЗСТу

Захват позволяет перемещать панель максимально близко к несущей конструкции. Переставная прижимная лапка позволяет регулировать зев захвата, это дает возможность работать с грузами толщиной от 50 до 250мм.

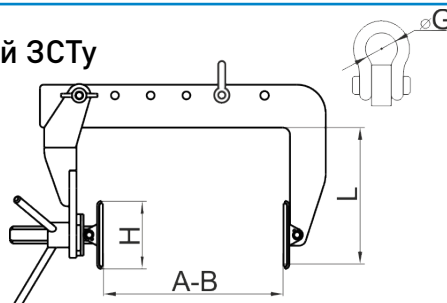

Обозначение	Г/п, т	Размер, мм					Вес захвата, кг	Цена, руб.
		A	B	H	L	G		
ЗСТу-0,25-50-250	0,25	50	250	95	198	26,2	5,6	4 100

Комплект накладок

Обозначение	Размеры, мм	Материал	К-кт	Вес к-кта, кг	Цена, руб.
Ремкомплект для ЗС т/ЗСТс	90x140	Резина арм.	2шт	5,6	257



Комплект грузозахватных приспособлений для мягких панелей

Струбциновая схема работы захвата позволяет регулировать усилие сжатия. Зев захвата позволяет работать одним захватом с панелями нескольких типоразмеров. Резиновые накладки на рабочие органы захвата позволяют предотвратить повреждение поверхности груза. Грузоподъемность комплекта приспособлений составляет 0,5т.

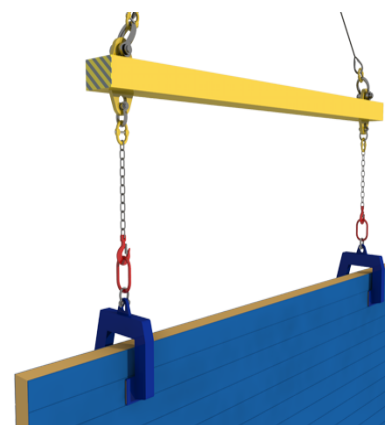
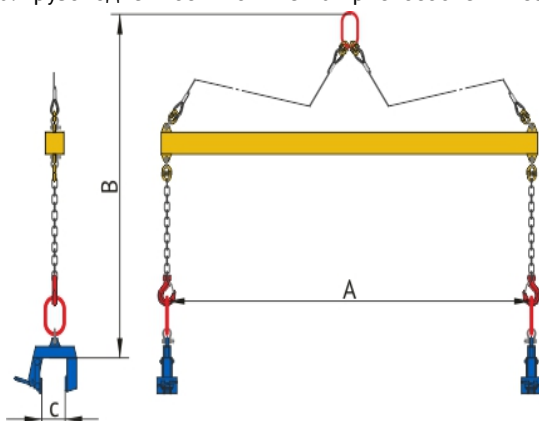

Краткое обозначение	Длина панели, мм	Зев захвата С, толщина панели, мм	Размер, мм		Цена, руб.
			A	B	
КГП 01 0,5т L=2м с захватами	2000-4000	50-250	2000	1900	14 736
КГП 01 0,5т L=3м с захватами	3000-6000	50-250	3000	2400	16 947
КГП 01 0,5т L=4м с захватами	4000-8000	50-250	4000	2900	19 648
КГП 01 0,5т L=5м с захватами	5000-10000	50-250	5000	3400	22 227
КГП 01 0,5т L=6м с захватами	6000-12000	50-250	6000	3900	24 806

При оформлении заказа необходимо указывать полное обозначение комплекта приспособлений.

Пример: Комплект грузозахватных приспособлений для мягких панелей КГП 01 0,5т L=2м с захватами ЗСТу-0,25-50-250

Захваты для строительных грузов

Цены указаны в рублях с НДС и действительны с 14.03.2019г

Захват-струбцина для кровельных панелей ЗСТк

Рабочие органы захват оснащены резиновыми накладками для защиты панелей от повреждения.

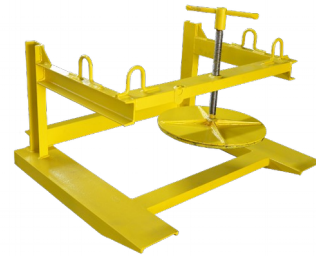
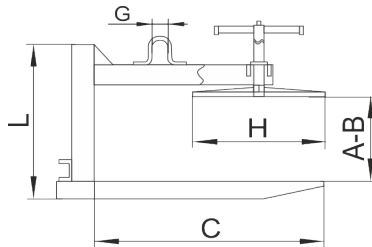

Обозначение	г/п, т	Размер, мм						Вес, кг	Цена, руб.
		A	B	C	H	L	G		
ЗСТк-0,5-45-310	0,5	45	310	700	400	529	48x80	74,0	28872,0

Захват для бордюрного камня универсальный

Раздвижная конструкция захвата позволяет регулировать зев захвата с шагом 50мм. На зажимные щеки устанавливаются резиновые накладки для деликатного подъема.

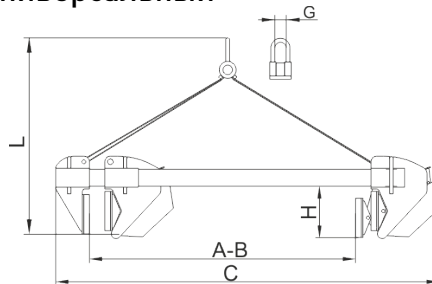

Обозначение	г/п, т	Размер, мм						Вес, кг	Цена, руб.
		A	B	C	D	H	G		
ЗКБу-0,5-0-1000	0,5	0	1005	1370	714	170	40	20,0	9 102
									доп. накладки

Захват для бетонных блоков

Для надежной фиксации груза с гладкой поверхностью на зажимные щеки установлены полиуретановые накладки.

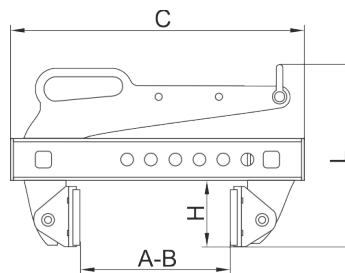

Обозначение	г/п, т	Размер, мм					Вес, кг	Цена, руб.
		A	B	C	H	L		
ЗББ-0,5-0-240	0,5	0	240	457	118	295	11,3	8 415